



zehnder



- Radiateurs décoratifs ■ Ventilation double flux
- Systèmes de plafonds chauffants et rafraîchissants ■ Clean air solutions

95%

de nos clients
recommandent
la ventilation
double flux Zehnder*

VMC double flux clé en main Solution ComfoKit

Unités ComfoAir Q 350 (du T3+ au T5+) ou ComfoAir Flex 350 (T2+ au T5+)

La ventilation double flux Zehnder

Pionnier et N°1 en Europe de la ventilation double flux haute performance, Zehnder a acquis depuis 20 ans une expertise unique dans la conception, la fabrication et l'entretien des systèmes de ventilation, reconnus pour leur très haut niveau de performance.

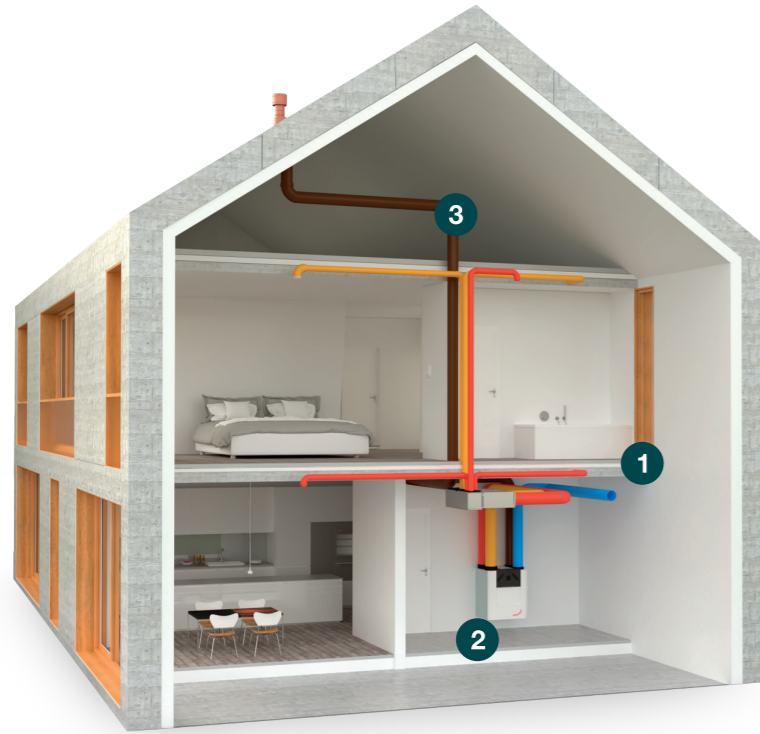

Exemple d'installation avec une Zehnder ComfoAir Q

- 1 L'air neuf parvient dans le système par une prise d'air en façade.
- 2 L'appareil de ventilation Zehnder ComfoAir Q récupère jusqu'à 97 %⁽²⁾ de l'énergie thermique de l'air extrait pour le transférer à l'air neuf. L'air entrant est filtré par des filtres performants au sein de l'unité.
- 3 Le système de distribution d'air Zehnder véhicule l'air neuf tempéré de manière optimale vers les différentes pièces, en fonction des besoins, et l'air extrait est évacué à l'extérieur. Le débit d'air est ajusté aux besoins de chaque pièce.



Les ComfoKits, des solutions "clé en main"

Pour répondre facilement à de nombreux projets de ventilation double flux en logement, Zehnder a conçu la solution "clé en main" ComfoKit. L'offre ComfoKit répond à 80% des chantiers en résidentiel individuel.



Cet ensemble regroupe les principaux éléments nécessaires à un système de ventilation préalablement dimensionné : l'unité de VMC double flux, le réseau primaire (réseaux isolés) et secondaire (conduits semi-rigides, silencieux, accessoires...)

- Les ComfoKits sont disponibles pour les unités de ventilation ComfoAir Q (T3+ au T5+) et ComfoAir Flex (T2 au T5+).

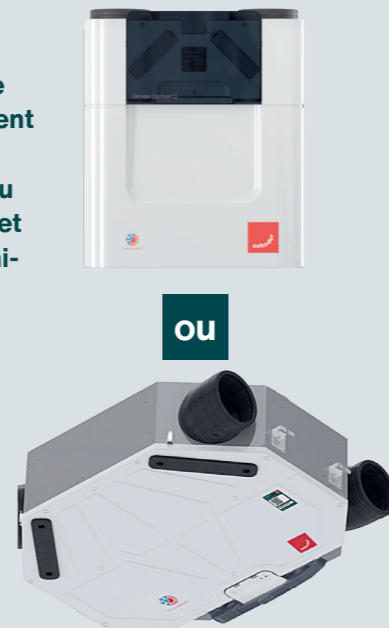

ou



et



Les avantages du ComfoKit

- Répond à 80% des chiffrages en individuel résidentiel.
- **Facilite l'installation** et garantit les performances du système grâce à la compatibilité parfaite des composants.
- **Simplifie la commande** grâce à un dimensionnement et un chiffrage prédéterminés.
- **Plus économique** : Jusqu'à 15%⁽³⁾ de gain en version ComfoKit
- Permet l'**optimisation du transport** et de la livraison.
- L'achat d'un système complet permet de bénéficier d'**une extension de garantie de 3 ans**⁽⁴⁾

Les +

Extension de Garantie*
+ 3 ans
Offre Système Zehnder

ComfoKit Zehnder ComfoAir Q 350

Pour des logements de T3+ à T5+

Zehnder ComfoAir Q 350 est une unité de ventilation haute performance avec une forte efficacité (récupération de chaleur : 97% selon NF-205). Sa conception innovante offre un fonctionnement silencieux. C'est aussi est la 1^{ère} unité de VMC double-flux à être certifiée dans la catégorie « climat très chaud » du Passive House Institut.

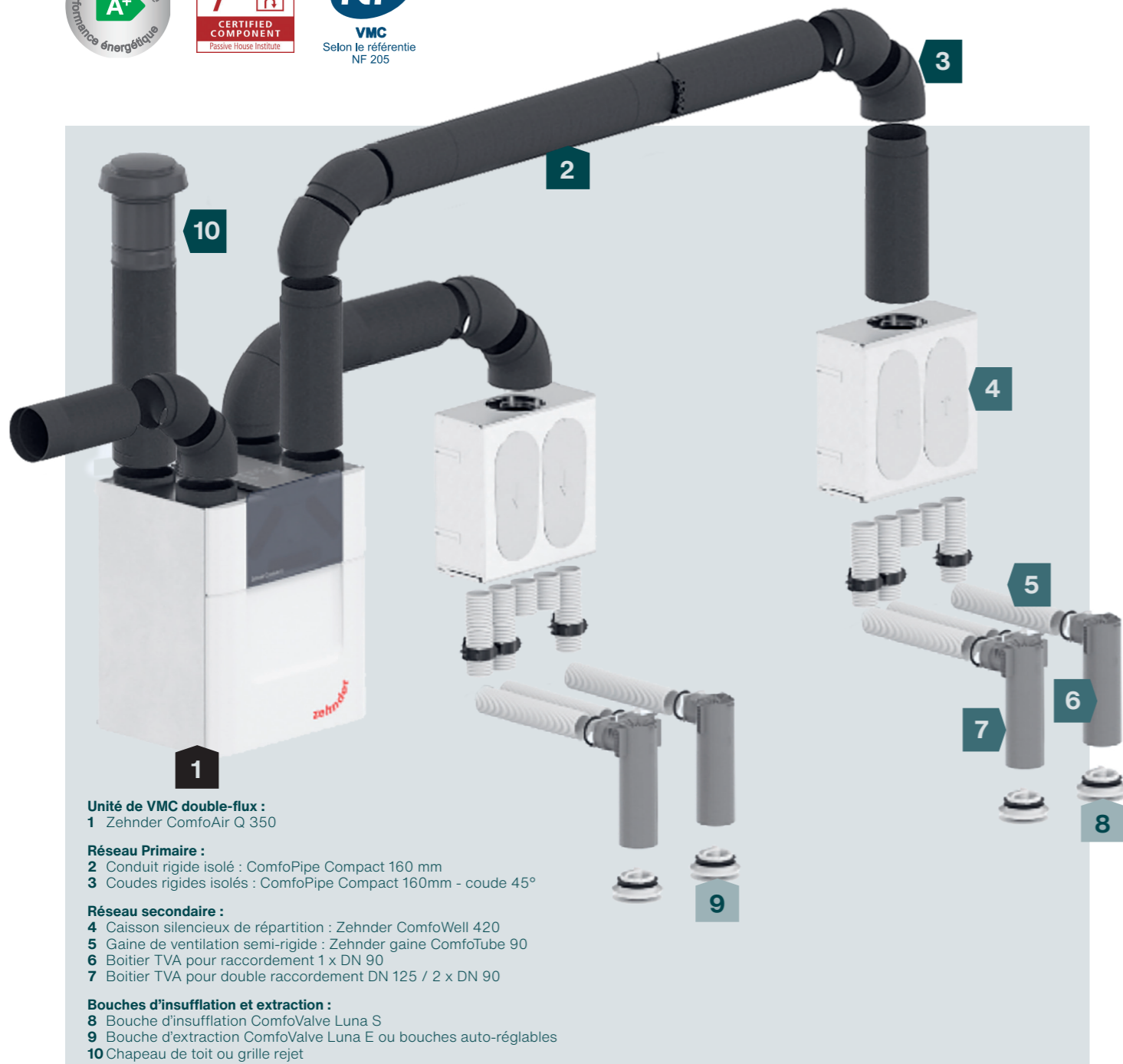

Unité de VMC double-flux :
1 Zehnder ComfoAir Q 350

Réseau Primaire :
2 Conduit rigide isolé : ComfoPipe Compact 160 mm
3 Coudes rigides isolés : ComfoPipe Compact 160mm - coude 45°

Réseau secondaire :
4 Caisson silencieux de répartition : Zehnder ComfoWell 420
5 Gaine de ventilation semi-rigide : Zehnder gaine ComfoTube 90
6 Boîtier TVA pour raccordement 1 x DN 90
7 Boîtier TVA pour double raccordement DN 125 / 2 x DN 90

Bouches d'insufflation et extraction :
8 Bouche d'insufflation ComfoValve Luna S
9 Bouche d'extraction ComfoValve Luna E ou bouches auto-réglables
10 Chapeau de toit ou grille rejet

Les 3 étapes pour composer et commander votre ComfoKit ComfoAir Q 350



1 Sélectionner le ComfoKit réseau primaire Zehnder ComfoPipe Compact (DN 160)

Référence du kit	Contenu du kit
30003864	
	8 Conduits ComfoPipe Compact DN 160, L = 1000 mm (Réf. 990328693)
	14 Coudes à 45° ComfoPipe Compact avec manchon DN 160 (Réf. 990328694)
	2 Manchons ComfoPipe Compact DN 160 - Raccord mâle DN160/160 (Réf. 990328695)
	4 adaptateurs à joint Mâle / Mâle DN160. (Réf. 990326331)

2 Compléter avec le ComfoKit Zehnder ComfoAir Q350 : machine + réseau de distribution secondaire (DN 90)

Référence du kit	Contenu du kit
30003156	
	1 Unité de VMC Double-Flux ComfoAir Q 350 (incluant ComfoSwitch C et siphon sec) - (Réf. 471502083)
	
	1 Batterie de préchauffage - (Réf. 400502007)
	
	2 Caissons silencieux de répartition Zehnder ComfoWell série 420 (Réf. 990323504)
	
	2 Plaques de raccordement Zehnder ComfoWell série 420 en 8 x DN 90 mm pour caisson silencieux de répartition (Réf. 990323622)
	
	2 Plaques de raccordement Zehnder ComfoWell série 420 en DN 160 (Réf. 990323627)
	
2 Rouleaux de gaines ComfoTube de 50m - DN 90 mm (Réf. 990328009)	
	
4 Pochettes de 10 joints talqués DN 90 mm pour gaine Zehnder ComfoTube (Réf. 990328363)	
	
1 Boîtier TVA pour double raccordement - DN 125 mm / 2 x DN 90 mm (Réf. 990320725)	
	
10 Boîtiers TVA pour un raccordement de gaine Zehnder ComfoTube DN 90 - 1 x DN 90 mm (Réf. 990326126)	
	
1 Lot de 10 supports de fixation ComfoFix Link pour ComfoTube DN90 (Réf. 990327201)	

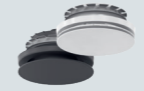
3 Sélectionner les grilles de prises et rejets d'air, les bouches et grilles pour l'insufflation et l'extraction

Référence (blanc)	A choisir directement au tarif en fonction du bâtiment (neuf ou rénovation).
Luna S (Réf. 705613126) Luna E (Réf. 705613128)	 Bouche d'insufflation DN 125 Zehnder ComfoValve Luna S (Existe en version blanche ou noire). Bouche d'extraction DN 125 Zehnder ComfoValve Luna E (Existe en version blanche, noire, conditionnement 24p).
02055 02260 02261	 Bouche autoréglable double débit cuisine électrique 45/135 m³/h (pour T2-T3-T4) Bouche simple débit 15 m³/h avec manchette et joint DN125 Bouche simple débit 30 m³/h avec manchette et joint DN125
Voir catalogue tarifaire	 Grilles de ventilation (livrées avec filtres) Zehnder pour boîtiers TVA Grilles air neuf / Grille rejet ou chapeau de toit

Voir solutions complètes sur le guide tarifaire en vigueur.

ComfoKit Zehnder ComfoAir Flex 350

Pour des logements de T2 à T5+ aux espaces contraints

Zehnder ComfoAir Flex est une unité **plafonnrière** conçue pour offrir une solution de ventilation double flux aux logements avec surfaces au sol limitées. A la fois compacte et à haut rendement, elle offre un excellent niveau de performance avec 98 % de récupération de chaleur (NF-205).

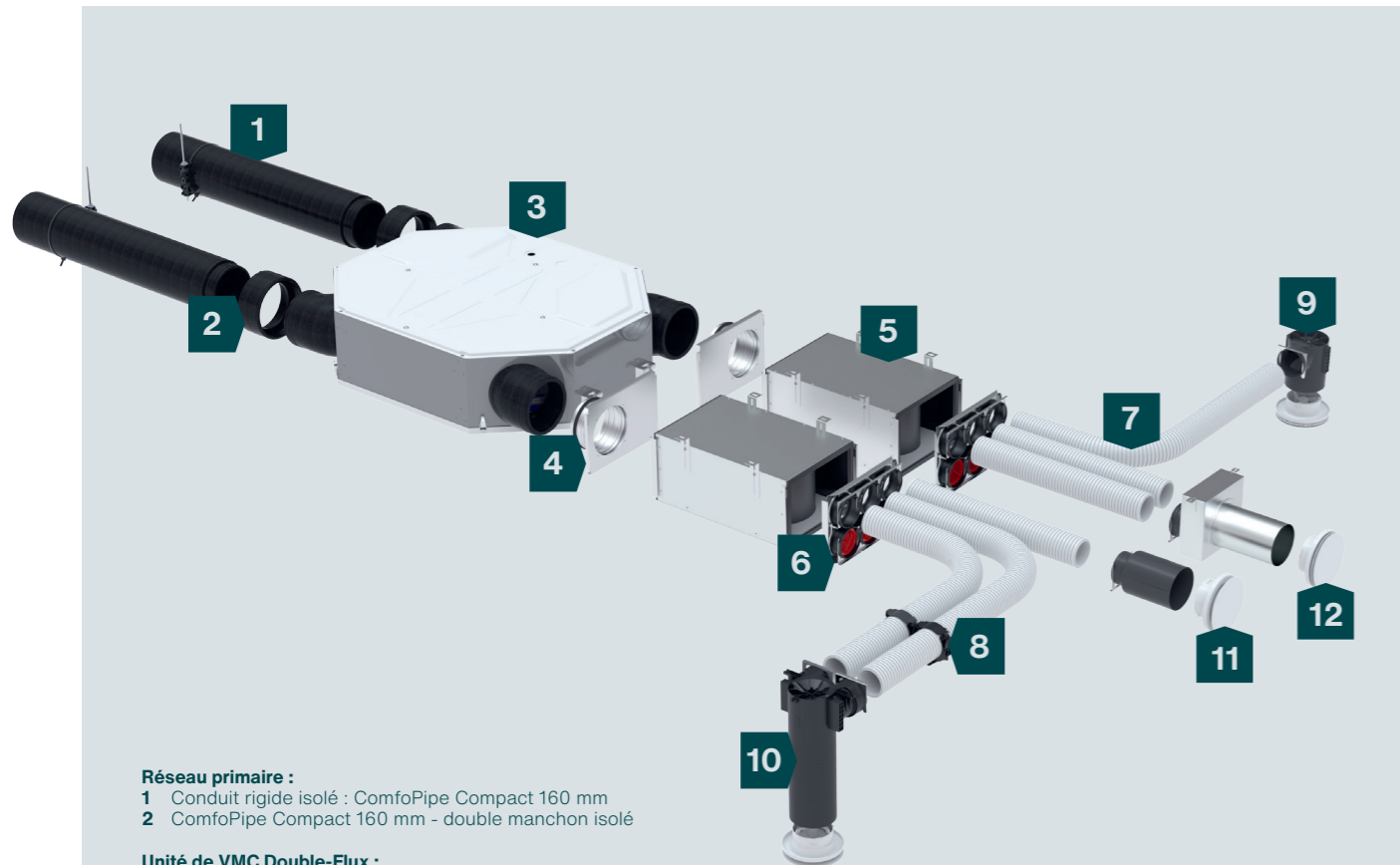

Réseau primaire :

- 1 Conduit rigide isolé : ComfoPipe Compact 160 mm
- 2 ComfoPipe Compact 160 mm - double manchon isolé

Unité de VMC Double-Flux :

- 3 Unité plafonnrière ComfoAir Flex 350

Réseau secondaire

- 4 Kit de montage excentrique pour ComfoAir Flex 350
- 5 Caisson silencieux de répartition Zehnder ComfoWell 420
- 6 Plaque de raccordement ComfoWell 420, 8 x DN 90
- 7 Gaine de ventilation semi-rigide ComfoTube DN 90
- 8 Collier de montage ComfoFix Link
- 9 Boitier TVA 90 DN 125 pour raccordement
- 10 Boitier TVA 90 DN 125 / 2 x DN 90 double raccordement latéral

A choisir hors kit : Bouches d'insufflation et d'extraction

- 11 Bouche d'insufflation ComfoValve Luna S
- 12 Bouche d'extraction ComfoValve Luna E ou bouches auto-réglables

Les 3 étapes pour composer et commander votre ComfoKit ComfoAir Flex 350



1 Sélectionner le ComfoKit réseau primaire Zehnder ComfoPipe Compact (DN 160)

Référence du kit	Contenu du kit	
30003864		8 Conduits ComfoPipe Compact DN 160, L = 1000 mm (réf. 990328693)
		14 Coudes à 45° ComfoPipe Compact avec manchon DN 160 (réf. 990328694)
		2 Manchons ComfoPipe Compact DN 160 - Raccord mâle DN160/160 (réf. 990328695)
		4 adaptateurs à joint Mâle / Mâle DN160. (Réf. 990326331)

2 Compléter avec le ComfoKit Zehnder ComfoAir Flex 350 : machine + réseau de distribution secondaire (DN 90)

Référence du kit	Contenu du kit	
30006364		1 Unité de VMC Double-Flux plafonnrière ComfoAir Flex 350 (incluant siphon sec) - (Réf. 471234280)
		
		2 Caissons silencieux de répartition Zehnder ComfoWell série 420 (Réf. 990323504)
		2 Plaques de raccordement Zehnder ComfoWell série 420 en 8 x DN 90 mm pour caisson silencieux de répartition (Réf. 990323622)
		2 Kits de montage ComfoAir Flex 350 DN 160 excentrique pour caisson ComfoWell 420 (Réf. 990323712)
		2 Rouleaux de gaines ComfoTube de 50m - DN 90 mm (Réf. 990328009)
		4 Pochettes de 10 joints talqués DN 90 mm pour gaine Zehnder ComfoTube (Réf. 990328363)
		1 Boitier TVA pour double raccordement - DN 125 mm / 2 x DN 90 mm (Réf. 990320725)
		10 Boîtiers TVA pour un raccordement de gaine Zehnder ComfoTube DN 90 - 1 x DN 90 mm (Réf. 990326126)
		1 Lot de 10 supports de fixation ComfoFix Link pour ComfoTube DN90 (Réf. 990327201)

3 Sélectionner les grilles de prises et rejets d'air, les bouches et grilles pour l'insufflation et l'extraction

Référence (blanc)	A choisir directement au Tarif en fonction du bâtiment (neuf ou rénovation).
Luna S (Réf. 705613126) Luna E (Réf. 705613128)	 Bouche d'insufflation DN 125 Zehnder ComfoValve Luna S (Existe en version blanche ou noire). Bouche d'extraction DN 125 Zehnder ComfoValve Luna E (Existe en version blanche, noire, conditionnement 24p).
02055 02260 02261	 Bouche autoréglable double débit cuisine électrique 45/135 m³/h Bouche simple débit 15 m³/h avec manchette et joint DN125 Bouche simple débit 30 m³/h avec manchette et joint DN125
Voir catalogue tarifaire	 Grilles design Grilles air neuf Grille rejet ou chapeau de toit

Voir solutions complètes sur le guide tarifaire en vigueur.

Nos services

- **Formation**
- **Services complémentaires**
- **Contacts privilégiés**

Devenir
Installateurs
Partenaires



Nos
documentations



Nos
formations

